

Direction de l'Aménagement, de l'Environnement et des constructions DAEC
 Service des permis et chaudières SPC
 Turbomont TBA

Cheminée d'évacuation
 Désignée par **V**
 Avec système WILD ou bordure gueule-de-loup

Échelle:	1:20	1:7
Date:	26.06.2010	14.04.2011
Projet:	Actuel	Actuel
Objet:	Désignation	Désignation
Statut:	Statut	Statut
Plan:	Plan	Plan
Version:	Version	Version

VUE EN PLAN ECH 1:20
CHAMBRE Ø 80cm

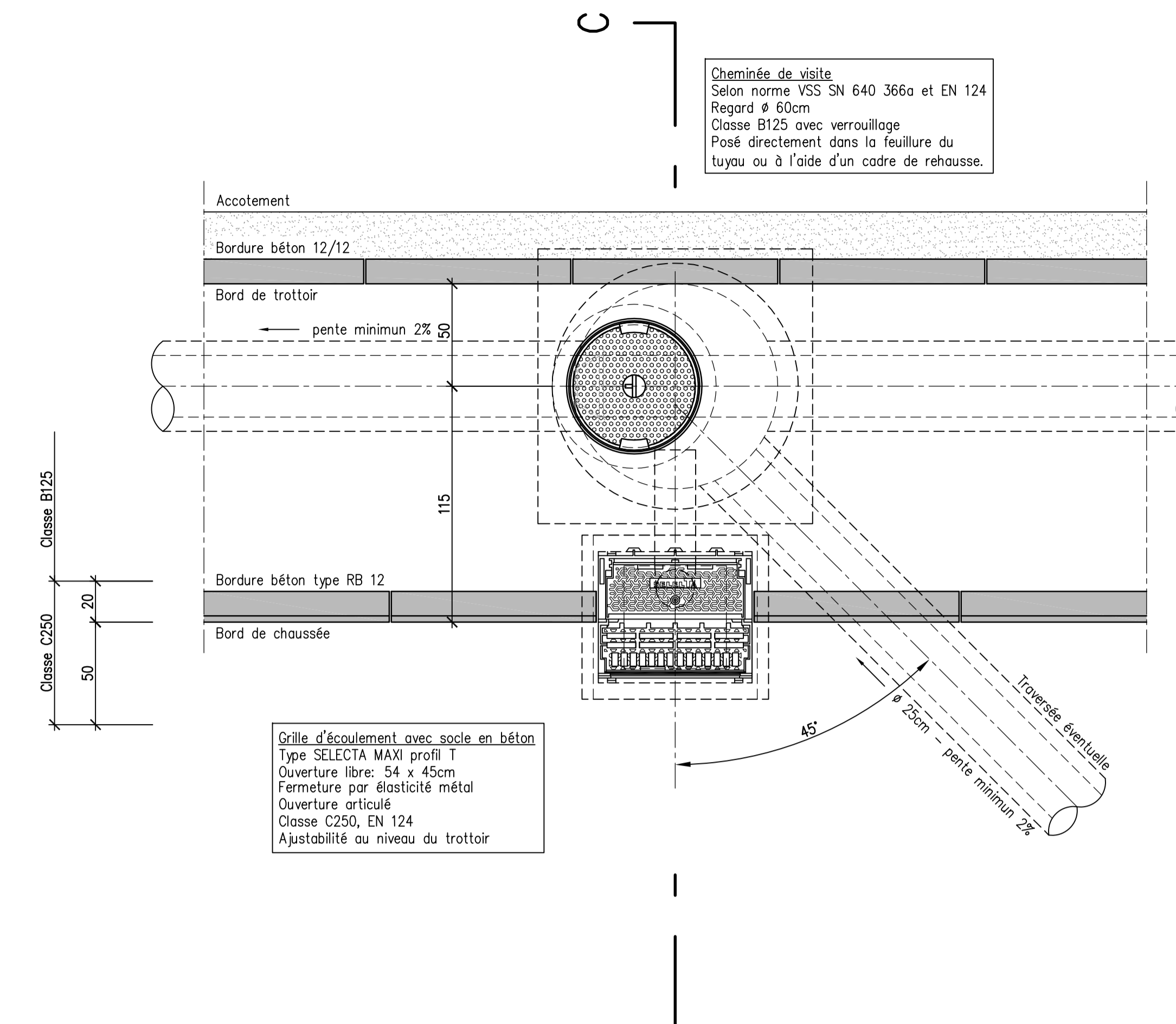
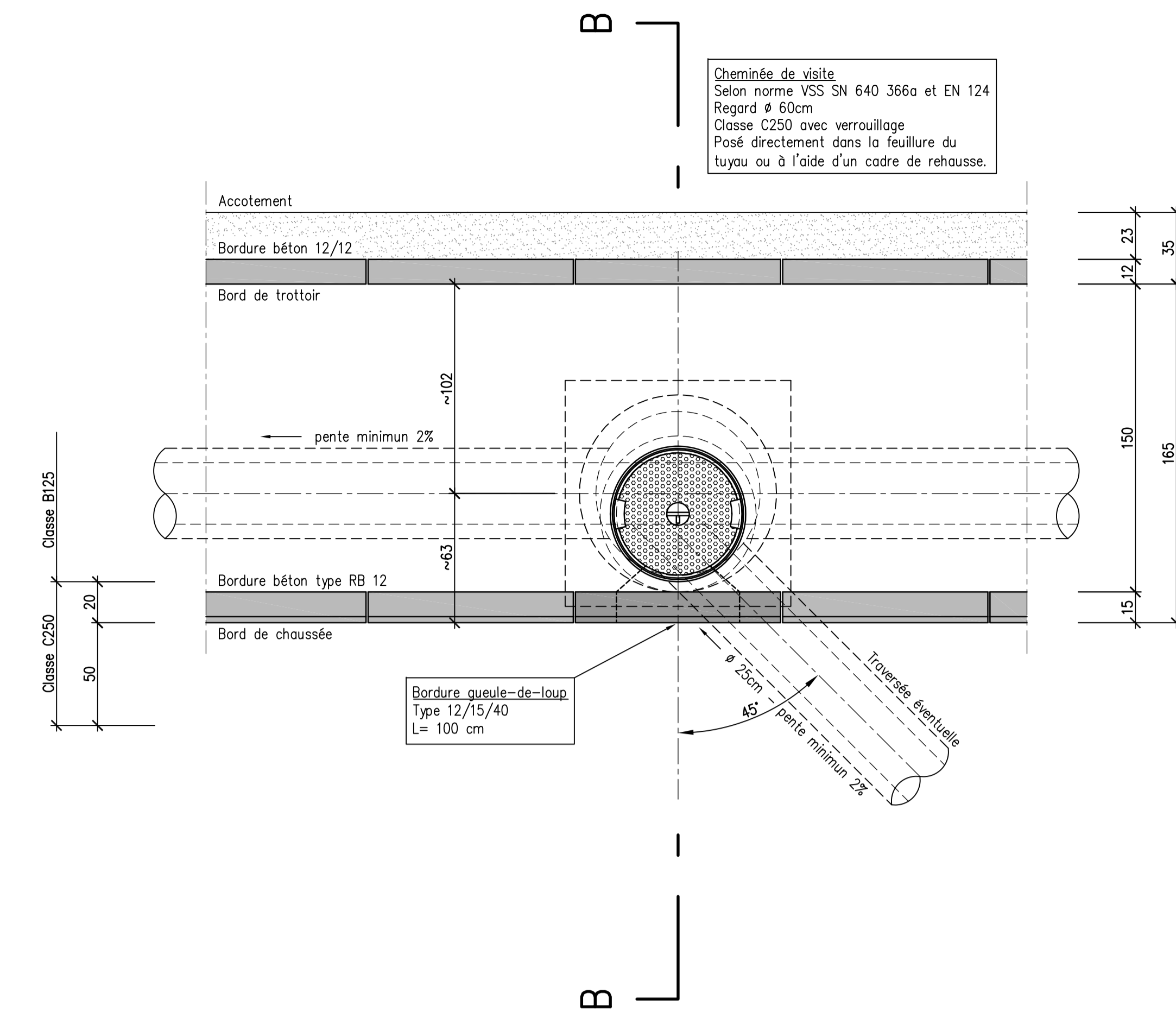
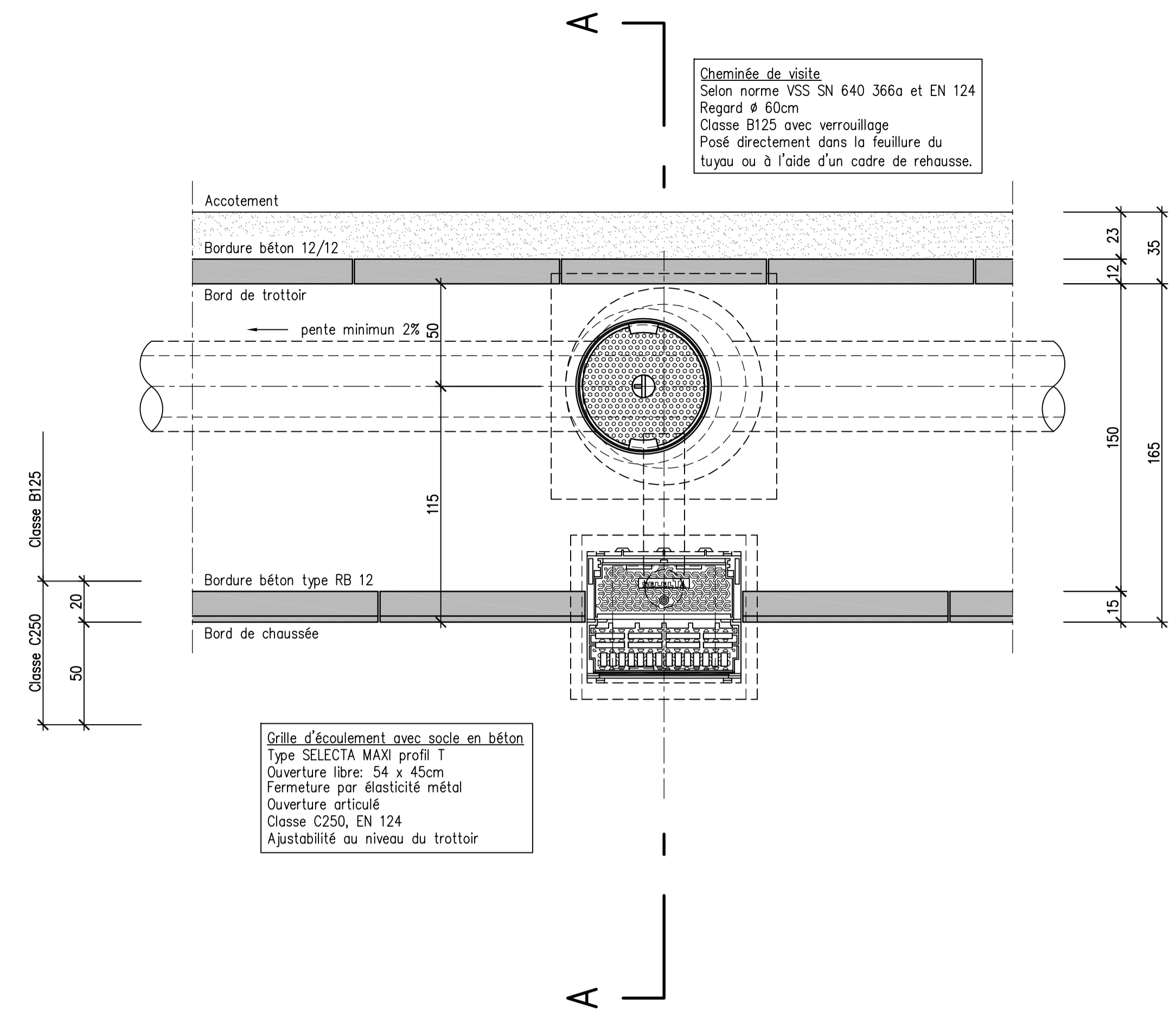

VUE EN PLAN ECH 1:20
CHAMBRES Ø 100cm

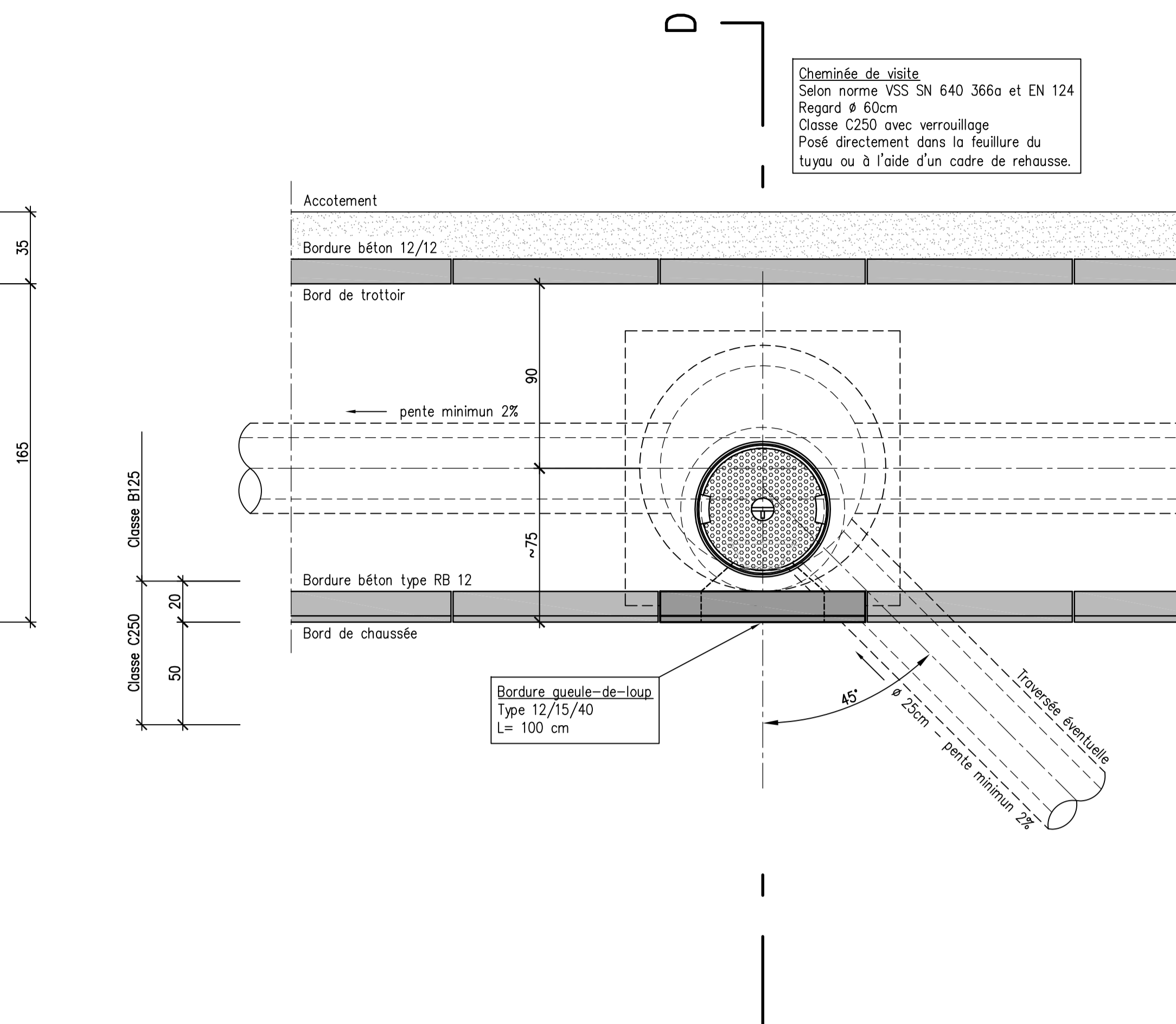

COUPE A-A ECH 1:20
PROFONDEUR JUSQU'A 150cm
GRILLE TYPE SELECTA MAXI PROFIL T

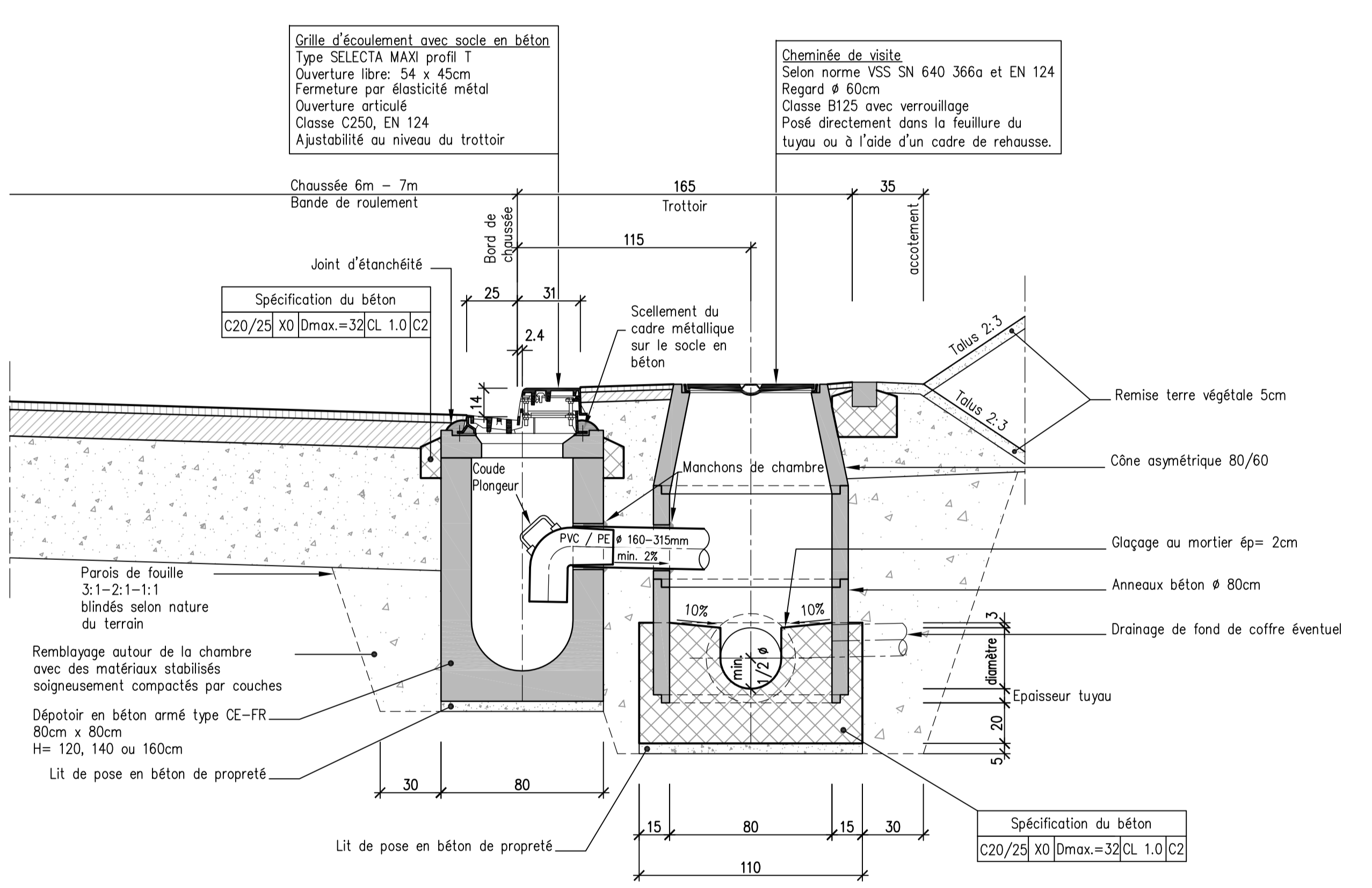

COUPE C-C ECH 1:20
PROFONDEUR A PARTIR DE 150cm
GRILLE TYPE SELECTA MAXI PROFIL T

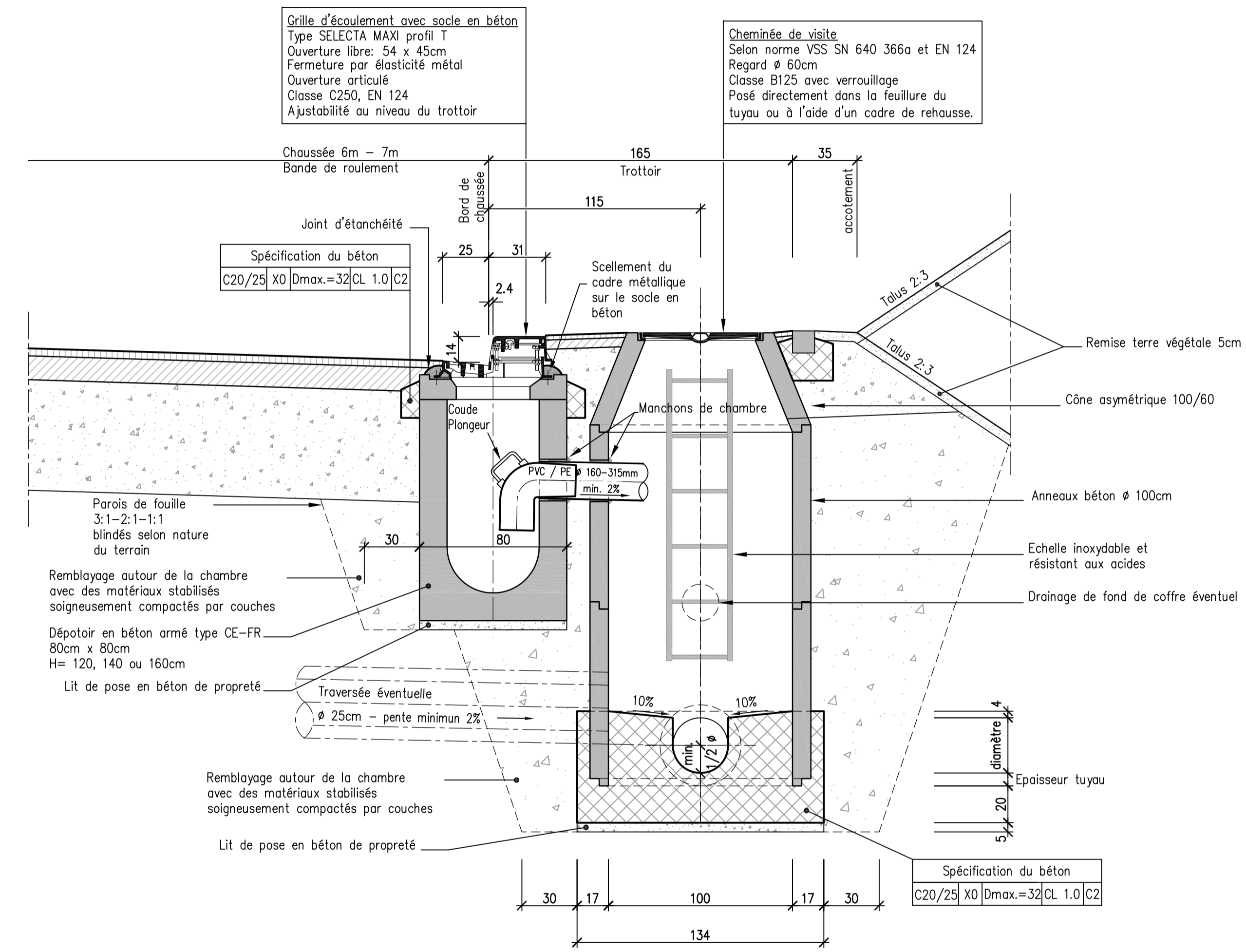

CHEMINÉE POUR TUYAUX A PARTIR DE Ø 60cm ECH 1:20

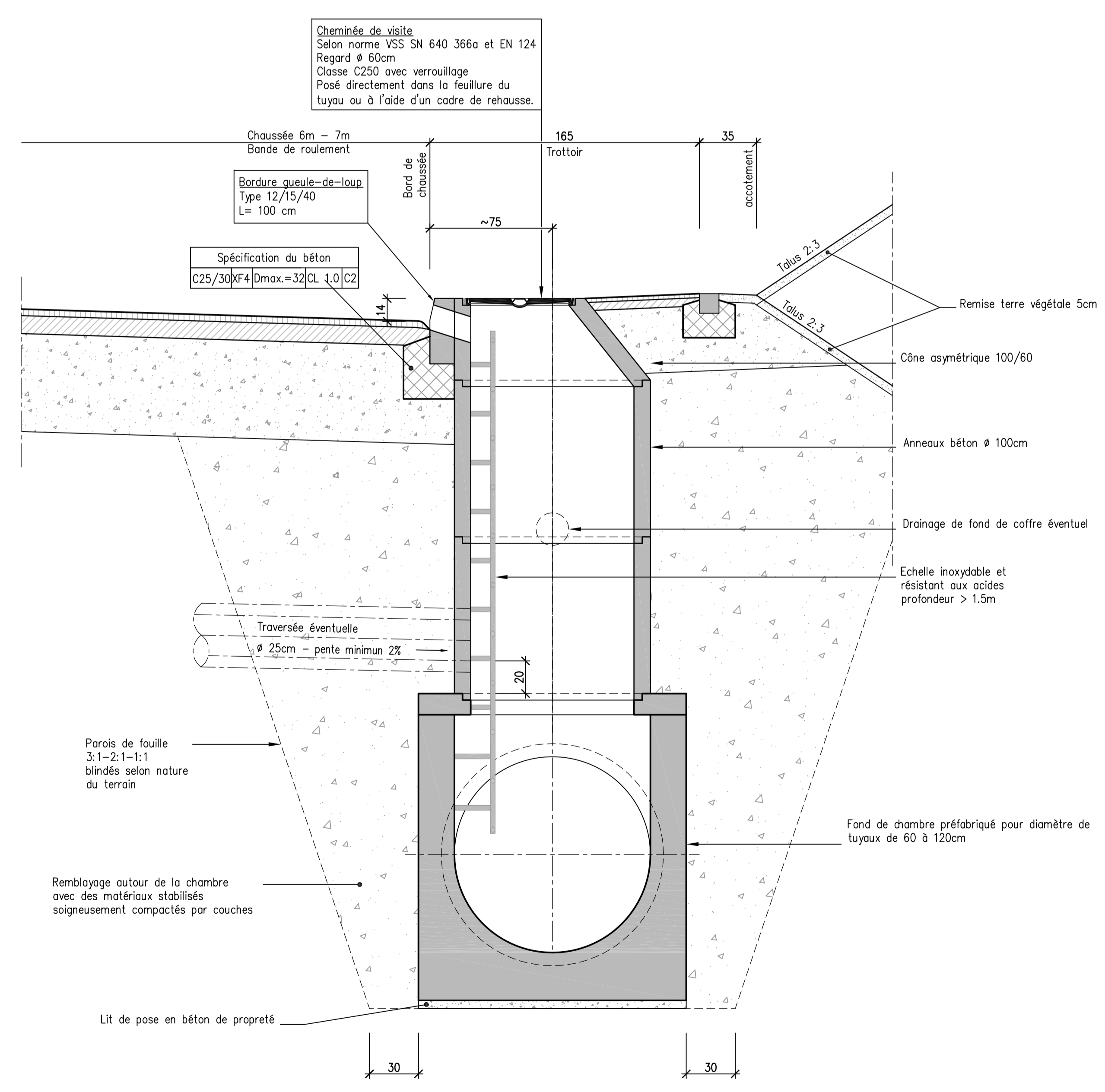

COUPE B-B ECH 1:20
PROFONDEUR JUSQU'A 150cm
GUEULE-DE-LOUP

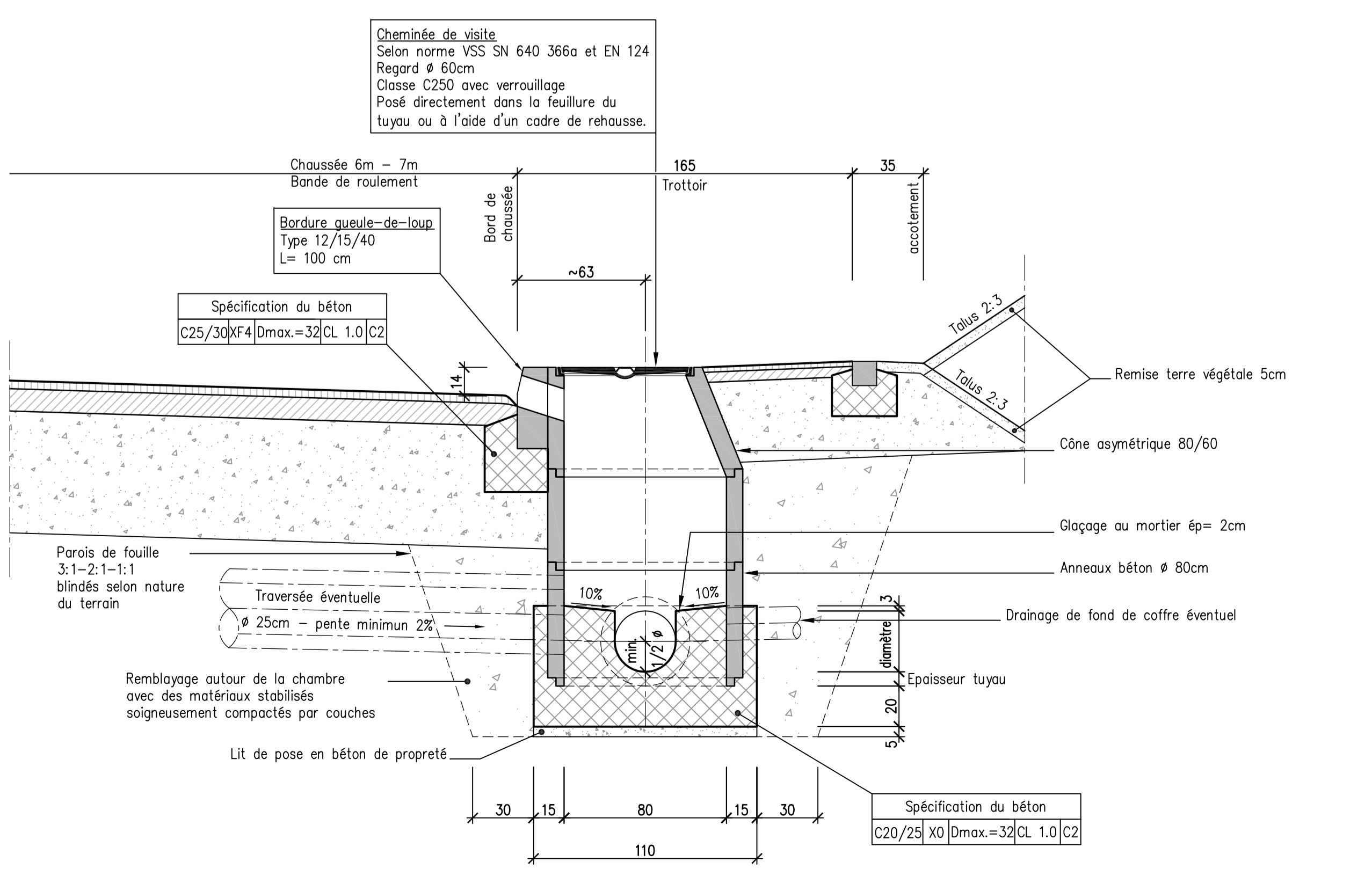

COUPE D-D ECH 1:20
PROFONDEUR A PARTIR DE 150cm
GUEULE-DE-LOUP

